

Kullanım
Kılavuzu

VESTA HR

ÇAPRAZ AKIŞLI IGK

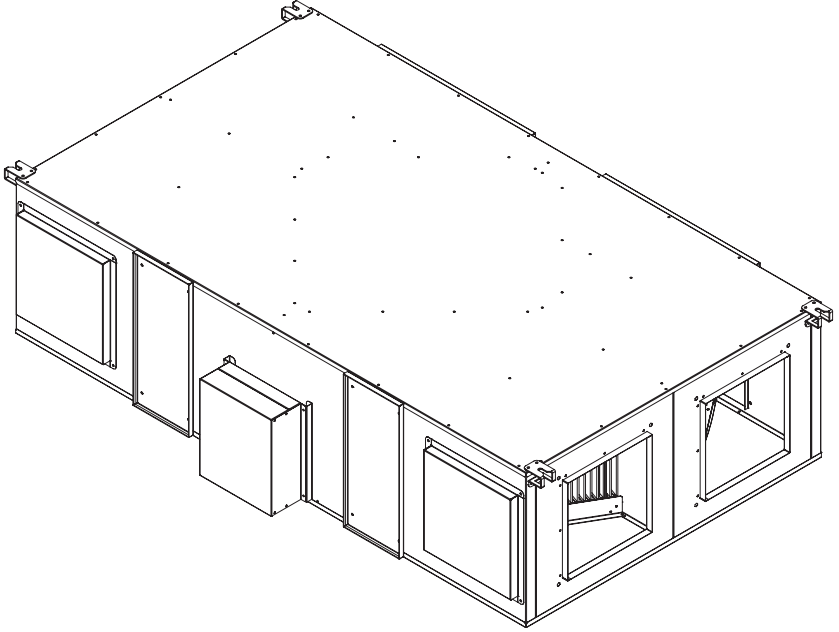



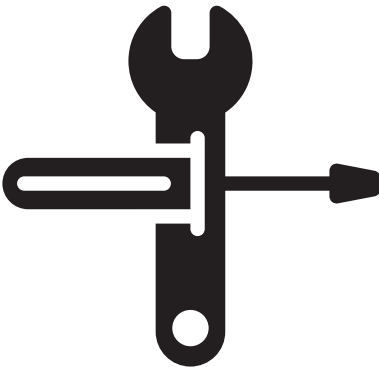

İÇİNDEKİLER

Uyarılar	2
Kontrol Listesi	3
Vesta HR.....	4
Komponentler	5
Teknik Özellikler.....	6
Taşıma-Depolama-Montaj	7
Elektrik Şemaları.....	10
Kontrol Paneli.....	12
Bakım Bilgileri.....	17
Sorun Giderme.....	20
Garanti.....	21
Yedek Parça Listesi	23
Satış Sonrası Hizmetler	24



UYARILAR

	<ul style="list-style-type: none">■ Bu cihaz herhangi bir durumda sökülmemelidir. Cihaz yalnızca yetkili servisler tarafından sökülebilir ve tamir edilebilir.■ Bu uyarının dikkate alınmaması yangın, elektrik çarpmaları ya da yaralanmalara neden olabilir.
	<ul style="list-style-type: none">■ Bu cihazı, soğuk hava depolarında, ısıtılmalı yüzme havuzlarında ya da nem ve sıcaklığın çok farklı olduğu ortamlarda kullanmayınız (Aksi halde elektrik çarpmalarına ya da cihazın doğru çalışmamasına neden olabilir).■ Bu cihazı yağmura maruz kalan ortamlarda kullanmayınız (Aksi halde elektrik çarpmalarına ya da cihazın yanlış çalışmasına neden olabilir).■ Bu cihazı asit, alkali ya da organik solvent buharlarını, boya ya da diğer zehirli gazların, korozyona neden olan maddeleri içeren gazların ya da yüksek yoğunlukta yağlı duman bulunduran ortamlarda kullanmayınız. (Taze havanın istenen özelliklerde içeriye alınmaması, iç ortamda oksijen miktarında azalmaya ve buna bağlı rahatsızlıklara yol açabilir). (Bu uyarının dikkate alınmaması sadece cihazın yanlış çalışmasına değil aynı zamanda yangın, elektrik kaçağı ve elektrik çarpmalarına neden olabilir).■ Bu cihazı belirtilen değerler dışında kullanmayınız. Vesta HR 07 ~ Vesta HR 50 Monofaze, 220-240V, 50 Hz, Vesta HR 60 Trifaze, 380 - 400V, 50 Hz. Elektrikli ısıtıcı kullanılması halinde Vesta HR 07 ~ Vesta HR 60 380-400V, 50 Hz.
	<ul style="list-style-type: none">■ Bu cihazın -10 °C +40 °C sıcaklık aralığında, bağıl nemi % 60'ın altında olan ortamlarda kullanılması gerekmektedir. Cihazın dışarıya açılan kanallarında yoğunlaşma olacağı durumlarda taze havanın ısıtılmasında elektrikli ısıtıcı kullanılması önerilmektedir (Taze havanın istenen özelliklerde içeriye alınmaması, iç ortamda oksijen miktarında azalmaya ve buna bağlı olarak rahatsızlıklara yol açabilir).■ Cihazın sabitlenmesi yeterli derecede mukavim ve güvenli bir şekilde yapılmalıdır (Cihaz düşmesi durumunda yaralanmalara neden olabilir).■ Oda kontrol kartının bağlanması için bu kılavuzda belirtilen elektrik kablolarını kullanın ve bağlantının sağlığını kontrol edin (Bu uyarının dikkate alınmaması yangınlara neden olabilir).■ Bina içerisinden geçen kanallarda, kanalların bina konstrüksiyonu ile temas halinde olan bölgelerinde, kanalların metal aksam ile herhangi bir şekilde elektriksel olarak kontak halinde olmamasına dikkat ediniz (Elektrik kaçakları yangına ve patlamaya neden olabilir).■ Dış ortama açılan kanallar, dış ortam yönünde aşağıya doğru 3° veya daha fazla eğimli olmalı ve uygun izolasyon uygulanmış olmalıdır (Yağmur suyunun sisteme girmesi elektrik kaçağına sebep olup yangın ve tahribata neden olabilir).■ Montaj sırasında montaj eldiveni kullanılmalıdır (Bu uyarının dikkate alınmaması yaralanmalara neden olabilir).■ Cihaza çekilen şebeke bağlantısı üzerinde mutlaka anahtar / kilit sistemi ile çalışan bir devre kesici konulmalıdır.■ Cihazın gövdesinin, oda kontrol panelinin ve kablolarının, yüksek elektro-manyetik alan oluşturan ekipman ya da kabloların en az 3 metre uzağında olması gerekmektedir. (Aksi durumlar cihazın çalışmamasına ya da yanlış çalışmasına sebep olabilir.)
	<ul style="list-style-type: none">■ Cihazın toprak hattı bağlantısını uygun bir toprak hattına bağlayınız (Bu uyarının dikkate alınmaması elektrik çarpmalarına neden olabilir).
	<ul style="list-style-type: none">■ Kutupları arasında en az 3 mm boşluk olan bir kesici eleman şebeke beslemesi ile cihaz arasına bağlanmalıdır.

KONTROL LİSTESİ

1 Cihaza elektrik geldiğinden ve elektriksel topraklamasının yapıldığından emin olunuz!

2 Cihazın elektrik kablolarının doğru kesitte çekildiğinden emin olunuz!
(Kablolarda ısınma olup olmadığını kontrol ediniz)

3 Cihaz kontrol paneline çekilen kabloların blendajlı (manyetik alan korumalı) olup olmadığını kontrol ediniz, blendajın topraklandığından emin olunuz, değilse değiştiriniz!

4 Cihaz üzerinde bulunan taze hava ve egzoz filtrelerinin temiz olduğundan ve hava akışına engel teşkil etmediğinden emin olunuz!

5 Cihazın drenaj bağlantısının yapıldığından emin olunuz, drenaj hattında olabilecek herhangi bir tıkanmayı kontrol ediniz ve gerekirse temizleyiniz!

6 Cihazın hava kanalı bağlantı çaplarının, cihaz üzerindeki kanal bağlantı boğazlarıyla aynı olduğunu kontrol ediniz. Küçük çapta kanal kullanıldıysa, doğru çaptaki hava kanalları ile değiştiriniz.

7 Cihazın elektrik bağlantılarının cihaz üzerinde ve bu kılavuzda belirtilen şekilde yapıldığından emin olunuz, hatalı bağlantı varsa düzeltiniz.

8 Cihazın montajı esnasında, servis için gerekli boşlukların bırakılmış olduğundan emin olun, yeterli boşluk yoksa montajı yineleyin.

9 Eşanjör üzerinde donma oluşabilecek aşırı soğuk iklim uygulamalarında cihazın taze hava emiş bölümüne elektrikli ısıtıcı uygulayarak giriş havasını -8 °C ve üzerine çıkarın.

10 Cihazın montajı sonrası anormal bir ses ya da titreşim oluşturmadığından emin olunuz, eğer varsa titreşim takozlarının kullanımını kontrol ediniz.

VESTA tavan tipi ısı geri kazanım cihazlarını çalıştırmadan önce kullanma kılavuzunu lütfen dikkatlice inceleyiniz ve saklayınız. Cihazları, üzerinde iş yapabileceğiniz bir tezgâh ya da depolama yeri olarak kullanmayınız. VESTA tavan tipi ısı geri kazanım cihazları sadece tasarım amaçlarına ve teknik özelliklerine uygun koşullarda çalıştırılabilir.

VESTA cihazları günümüzde artan enerji verimliliği talebine, havalandırmada yüksek ısı geri kazanım verimliliği ve düşük elektrik enerji tüketimi ile cevap vermektedir. Cihazlar, çalışma koşulları ve piyasa ihtiyaçlarına göre optimize edilen modern komponentler kullanılarak oluşturulmuştur.

Yüksek verim, düşük basınç düşümü kriterlerine göre tasarlanan Isı Geri Kazanım eşanjörleri, ECO-DESIGN kriterleri ve düşük ses seviyesi talebine göre tasarlanan plug fanlar, sadece havalandırma fonksiyonlarını değil, aksesuarlarla sağlanan ısıtma/soğutma gibi iklimlendirme fonksiyonlarını da standart olarak yerine getiren akıllı kontrol sistemi, yeşil bina sınıflandırma sistemlerine (LEED, BREEAM) uyumlu filtreler, dayanıklı ve kompakt gövde yapısı VESTA cihazlarının ana bileşenlerini oluşturmaktadır.

VESTA HR cihazları kullanılarak;

1. Dış ortamdaki içeriye taze hava sağlanır.
2. İç ortamdaki kalitesi azalmış hava dışarıya atılır.
3. Atılan hava ile taze hava arasında yüksek oranda ısı transferi yapılarak enerji ekonomisi sağlanır.
4. İçeriye sağlanan taze hava filtrelenerek kalitesi artırılır.
5. Cihazla birlikte standart olarak verilen akıllı kontrol sistemi ile kullanıcının değişken ihtiyaçlara göre cihazı kontrol etmesi sağlanır.

KOMPONENTLER

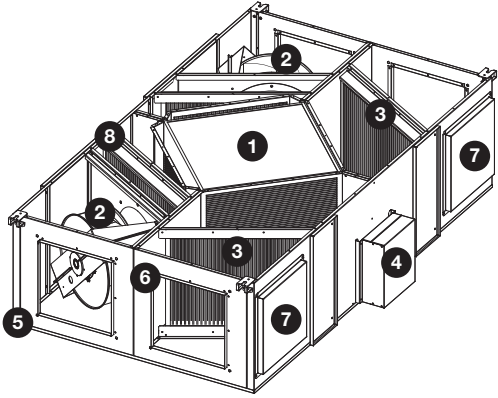

- 1 Eşanjör
- 2 Fan
- 3 Filtre
- 4 Otomasyon
- 5 Gövde
- 6 Kanal Bağlantıları
- 7 Alternatif Kanal Bağlantıları
- 8 Opsiyonel 2. Kademe Filtre

TEKNİK ÖZELLİKLER

Model		VESTA HR							
		07	12	15	20	30	40	50	60
Hava Debisi	m ³ /h	850	1350	1430	2320	3400	4300	5120	5800
Maksimum Güç Tüketimi	W	270	438	556	646	1080	1120	1300	1840
Maksimum Akım	A	1,20	1,80	2,40	2,90	4,60	4,80	5,40	3,80
Besleme Gerilimi		230 V / 50 Hz / 1 ~							380 V / 50 Hz / 3 ~
Hava Filtresi Sınıfı		G4/G4	G4/G4	G4/G4	G4/G4	G4/G4	G4/G4	G4/G4	G4/G4
Ağırlık	kg	60	75	88	110	140	170	190	205
Ses Basıncı	dB	57	59	61	60	55	53	58	52

Ses değerleri 250Hz içindir.

Filtre sınıfı EN779:2012 standardına göre belirtilmiştir.

Hava Debileri 0 Pa Cihaz dışı statik basınç kaybına göre belirtilmiştir.

Cihaz teknik özellikleri tabloda 50 Hz çalışma frekansına göre belirtilmiştir.

MODEL	ÖLÇÜLER					
	L	D	H	L2	D2	AxB
	mm					
7	1296	723	330	1331	625	200x200
12	1458	824	390	1494	726	250x250
15	1458	824	439	1494	726	250x250
20	1820	1086	509	1856	988	300x300
30	1970	1186	559	2006	1088	350x350
40	2182	1238	630	2182	1140	400x400
50	2282	1238	660	2318	1140	450x475
60	2282	1338	699	2318	1240	450x540

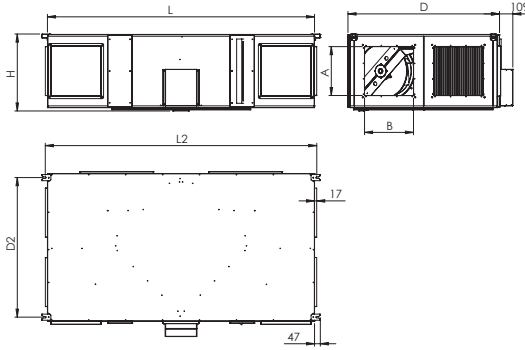

TAŞIMA- DEPOLAMA- MONTAJ

a) TAŞIMA

AERA tarafından üretilen tüm ısı geri kazanım cihazları sevkiyat öncesi tüm test ve kontrollerden geçirilerek fabrikadan sevk edilir. Isı geri kazanım cihazları dikey ya da yatay taşıma sırasında olabilecek hasarları önlemek amacıyla uygun kaldırma yöntemleri kullanılmalıdır. Bu cihazların kaldırılması ve taşınmasında trans palet veya forklift kullanılabilir. Kaldırma ve taşıma esnasında cihazın hasar görmemesi ve emniyet için gerekli güvenlik önlemleri alınmalıdır. Kaldırma ve taşıma eğitilmiş ve deneyimli personel tarafından yapılmalı ve cihazın devrilmesi ve kaymasını önleyici gerekli güvenlik önlemi alınmalıdır. Cihazın kaldırılması ve taşınması sırasında cihaz altında ve hareket sahası içinde durulmamalıdır. Cihazların kaldırılması sırasında ağırlığın dört köşeye eşit olarak dağılmasını sağlayın. Taşıma sırasında cihazın üst yüzeyinin zarar görmesi ya da cihazın yan kapaklarının yüksek basınç altında kalmasını önleyin.



TAŞIMA- DEPOLAMA- MONTAJ

b) DEPOLAMA

AERA tarafından üretilen tüm ısı geri kazanım cihazları sevkiyattan sonra bir yerde depolanması gerekiyorsa, cihazın kirlenmemesi için tüm açıklıklarını kapatınız. Isı geri kazanım cihazının depolanacağı ortamda, minimum -20°C ve maksimum $+40^{\circ}\text{C}$ sıcaklıkta ve maksimum %80 bağıl nem olmalıdır. Nem ve tozdan uzak kapalı bir yerde, herhangi bir hasar görmeyecek şekilde muhafaza edin. Cihazın depolamak için ambalajlamasını; elektrik aksamalarının, hava giriş – çıkış kesitlerinin zarar görmesini engelleyecek şekilde yapın. Filtre gibi toz biriktirecek parçaları ayrıca ambalajlama yaparak kirlenmesini önleyin.

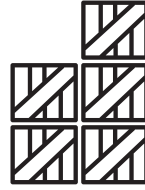

c) MONTAJ

Montaj aşamasında, AERA tarafından bildirilen tavan tipi ısı geri kazanım cihazı ağırlık ve boyutlarını, cihaz montajının yapılacağı ve taşınacağı yere göre, uygun olup olmadığını kontrol edin. Cihazın yerleşimi sırasında, filtrelerin servisi için; cihazın servis yönünde belirtilen minimum mesafe bırakılmalıdır. Ayrıca ısı geri kazanım eşanjörünün değiştirilebilmesi ve bakım yapılabilmesi için cihaz altındaki servis kapağının açılacağı ve müdahale yapılabileceği kadar boşluk veya asma tavana müdahale kapağı bırakılmalıdır.

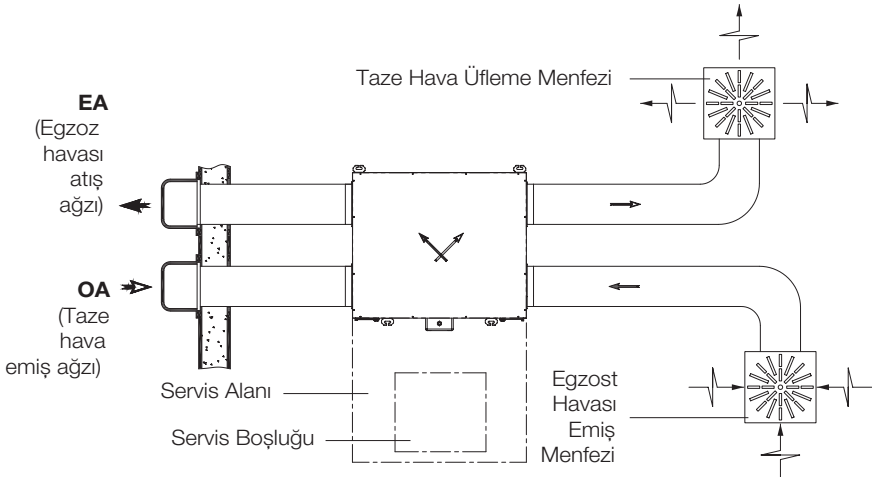

TAŞIMA- DEPOLAMA- MONTAJ

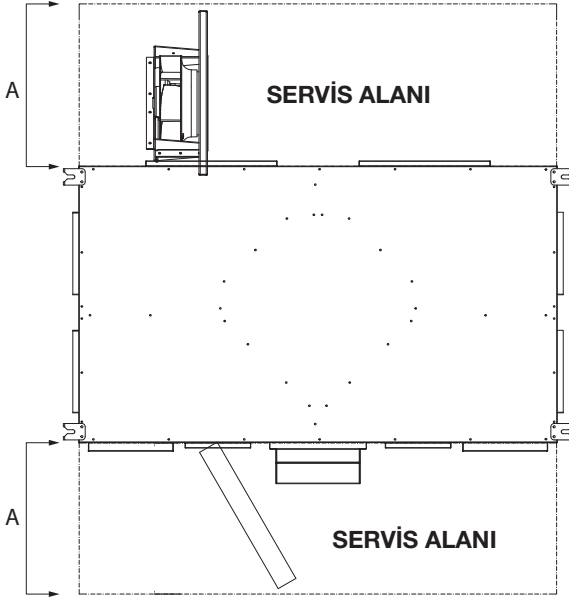

		ÖLÇÜLER
MODEL		A
		mm
VESTA HR	7	355
	12	410
	15	460
	20	510
	30	560
	40	600
	50	600
60	660	



DİKKAT

Cihazların kanal sistemine montajı yapılmadan önce uyarıları kontrol ediniz.

Keskin dönüşle



Çoklu dirsekler



Cihazın çıkışında dirsek kullanımı

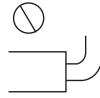

Kanal çaplarında ani daralma ve / veya genişlemeler

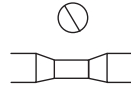

TAŞIMA- DEPOLAMA- MONTAJ

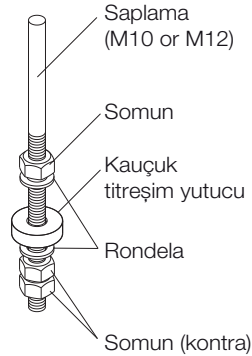
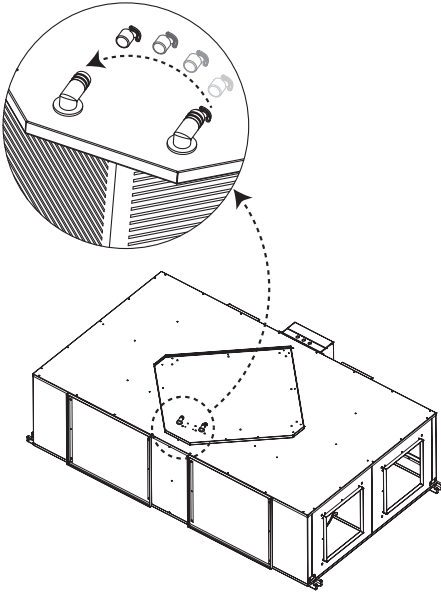
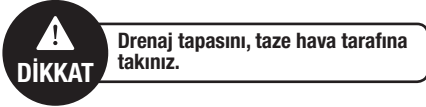
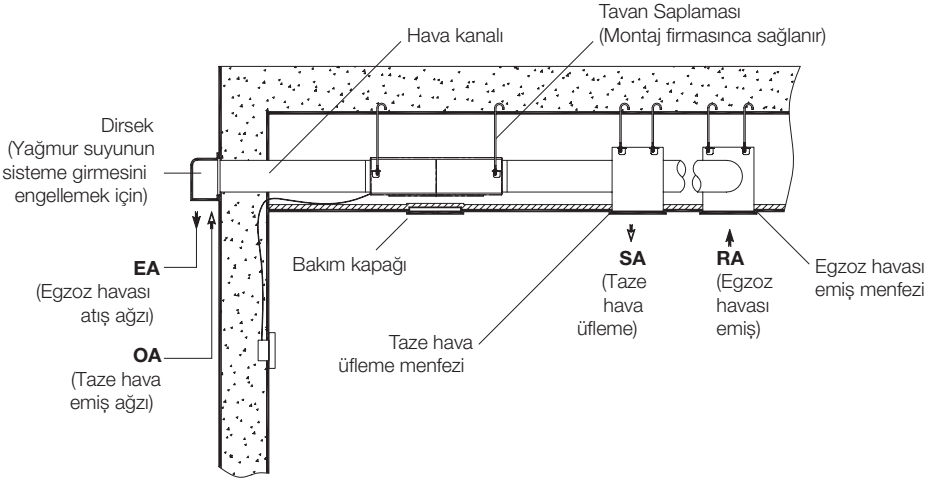

VESTA HR ELEKTRİK BAĞLANTI ŞEMASI

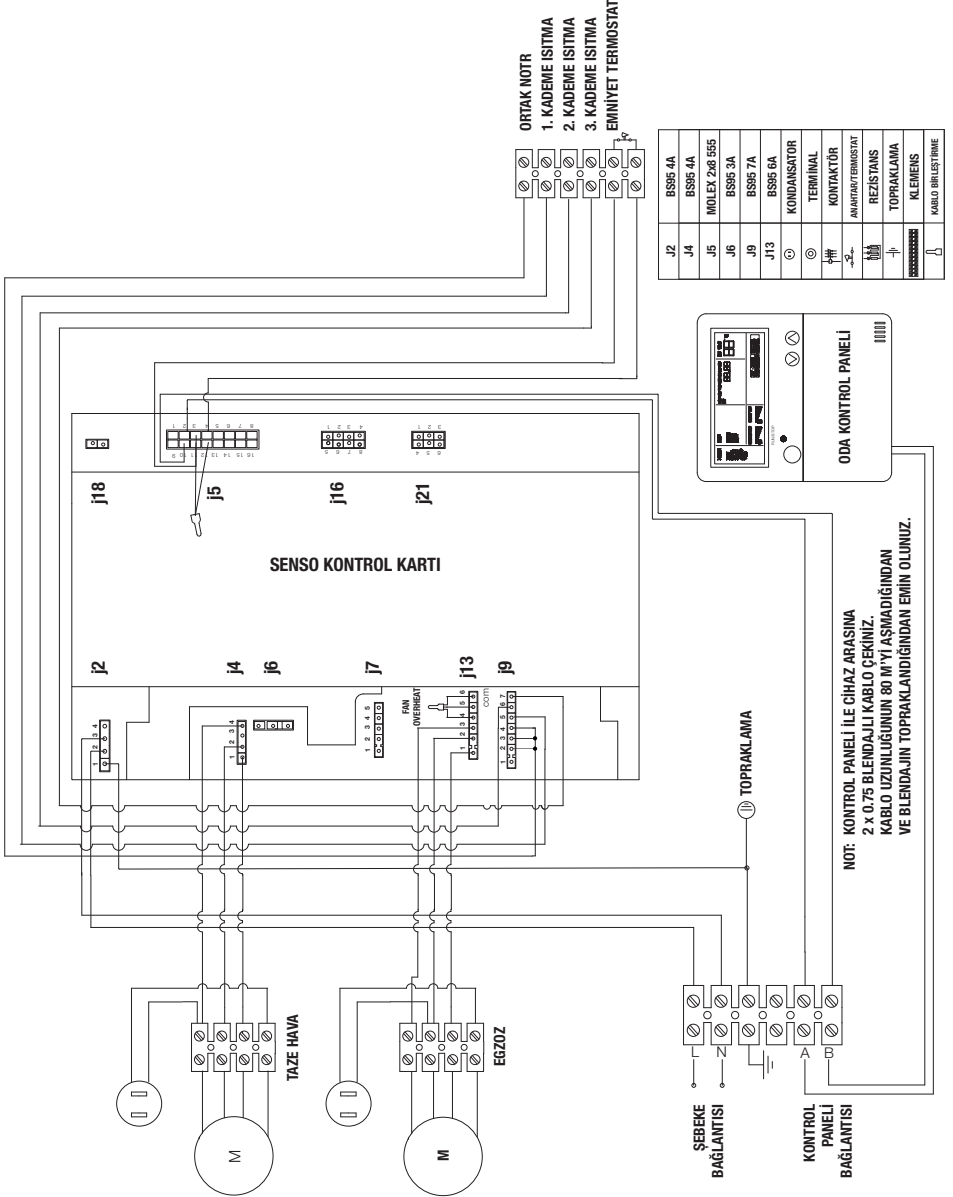

VESTA HR ELEKTRİKLİ ISITICI BAĞLANTI ŞEMASI

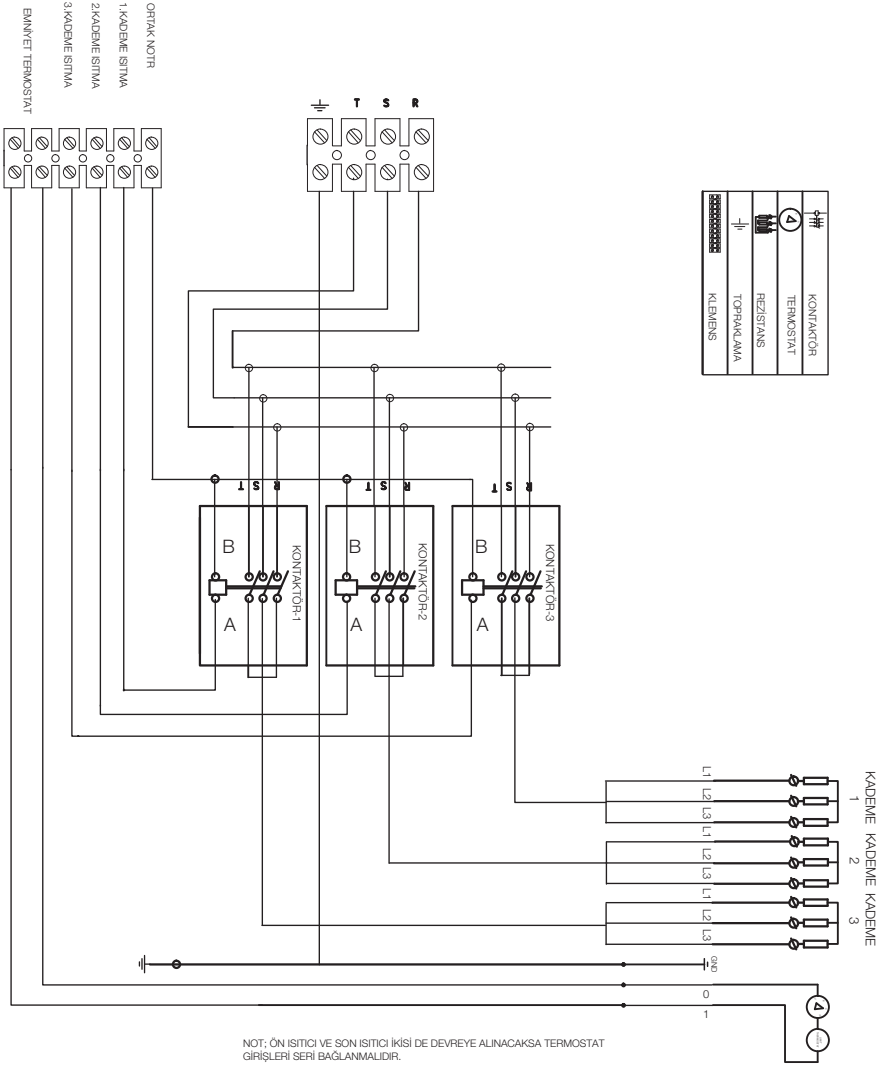

KONTROL PANELİ

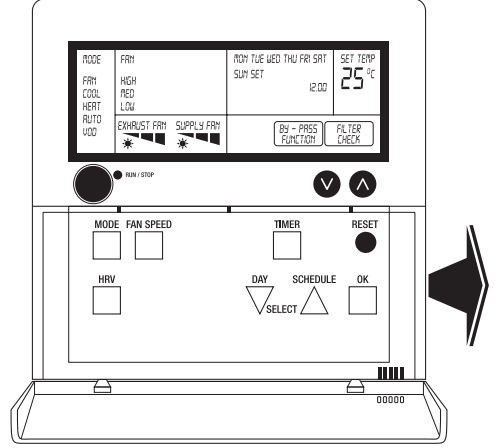
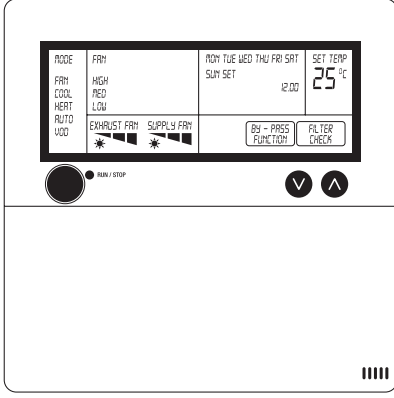

Tuş Fonksiyonları

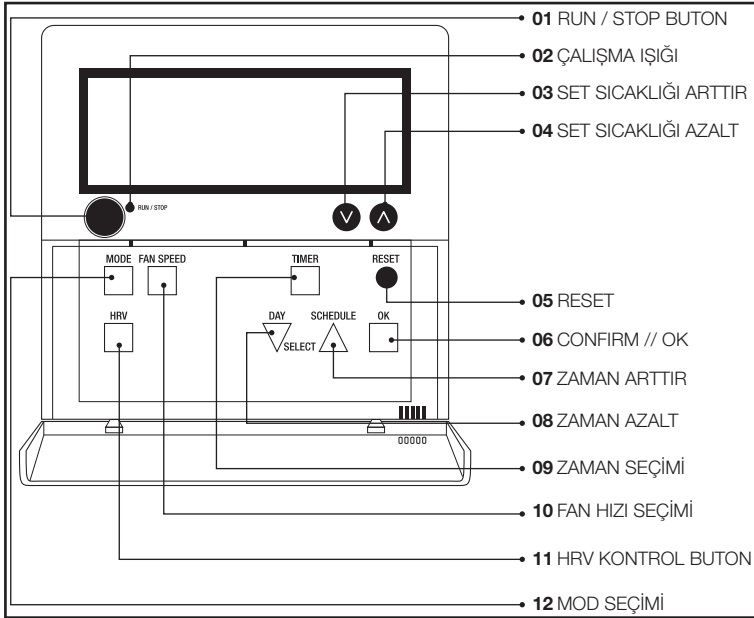

KONTROL PANELİ

RUN/ STOP

Menü ekranı kapalıyken ve LED ışığı sönük durumdayken, cihazı açmak için RUN / STOP tuşuna bir kere basınız. Cihazı kapatmak için cihaz açık durumdayken RUN / STOP butonuna 2 saniye basılı tutun.

⬆️ ⬇️ Arttırma / Azaltma, oda set sıcaklığı ayarlama butonu.

MODE

Listelenmiş çalışma modlarını seçmek için botuna basınız (FAN, COOL, HEAT, AUTO, VOD). Butona her basışınızda bir sonraki mod ekrana gelecektir. 5 saniyelik bir beklemeden sonra mod aktif olacaktır. Ekrandaki MODE yazısı her zaman görünür haldedir.

FAN

Bu buton ile egzoz ve taze hava fan hızları ayarlanabilir.

- Bir kez bastıktan sonra: ekranda FAN yazısı görülecektir. "EXHAUST FAN" ve geçerli fan hızı (yazısı) yanıp sönmeye başlar.
- ⬆️ ⬇️ Butonları kullanarak fan hızını ayarlayın (high, med, low)
- OK tuşuna basarak işlemi onaylayın.
- "SUPPLY FAN" ve geçerli fan hızı (yazısı) yanıp sönmeye başlayacaktır.
- ⬆️ ⬇️ Butonları kullanarak fan hızını ayarlayın (high, med, low)
- OK tuşuna basarak işlemi onaylayın.
- FAN yazısı ve HIGH, MED, LOW ekranda belirecektir.

TIMER

Zamanlama fonksiyonunu açıp kapamak için kullanılır. Aktif haldeyken ekranda SET yazısı belirir.

RESET

Ekranda FILTER CHECK seçeneği belirlediği zaman Filtre kontrolü yapıldıktan sonra işlemi sıfırlamak için kullanılır. Varsayılan filtre kontrol süresi 200 gündür.





SAAT AYARLAMA

- OK butonuna 3 saniye basılı tutunuz, zaman yanıp sönmeye başlayacaktır.
- ⬆️ ⬇️ Butonlarına basarak zamanı ayarlayın. Bir süre basılı tutulduğunda zaman daha hızlı değişecektir.
- İşlemi onaylamak için OK butonuna basınız, geçerli gün yanıp sönmeye başlayacaktır.
- ⬆️ ⬇️ Butonlarına basarak günü ayarlayın.
- İşlemi onaylamak için OK butonuna basınız.

RUN / STOP butonuna basarak işlemi durdurup direkt olarak normal işleyişe dönebilirsiniz.

ZAMANLAMA FONKSİYONLARI

Saat fonksiyonu cihazın çalışacağı zaman bloklarını ayarlamak için de kullanılır. Zaman bloklarının dışında cihaz kapalı konumda kalır. Saat fonksiyonu günde 2 açma kapama için programlanabilir.

- TIMER butonuna 3 saniye basılı tutunuz, günlerden MON (pazartesi) yanıp sönmeye başlayacaktır, geri kalan tüm LCD bölümleri devre dışıdır.
- Seçilecek günü ayarlamak için DAY butonuna (bir ya da daha çok kez) basınız.
- İşlemi onaylamak için OK tuşuna basınız, seçilen gün sabitlenmiştir.
- Sıcaklık göstergesi  sembolünü gösterdiğinde 1. zaman bloğu “açma” saati programlanabilir.
- “Açma” zamanı DAY ve SCHEDULE butonları ile ayarlayın, onaylamak için OK butonuna basın.
- Daha sonra 1. zaman bloğu “Kapama” saati programlanabilir, sıcaklık göstergesi  sembolünü gösterir.
- “Kapama” zamanını DAY ve SCHEDULE butonları ile ayarlayın, onaylamak için OK butonuna basın.
- Daha sonra 2. Zaman bloğu “Açma” saati programlanabilir, sıcaklık göstergesi  sembolünü gösterir.
- “Açma” zamanını DAY ve SCHEDULE butonları ile ayarlayın, onaylamak için OK butonuna basın.
- Sıcaklık göstergesi  sembolünü gösterdiğinde 2. zaman bloğu “Kapama” saati programlanabilir.
- “Açma” zamanını DAY ve SCHEDULE butonları ile ayarlayın, onaylamak için OK butonuna basın.
- Daha sonra sıradaki gün ekranda yanıp sönmeye başlayacaktır. Yukarıda anlatıldığı gibi programlama işlemine devam edilebilir.
- Programlama modundan çıkmak için OK butonuna 3 saniye basılı tutun ya da 1 dakika bekleyin.

EK ÖZELLİKLER

- Zaman bloğunun programlanması sırasında herhangi bir belirlenmiş “açma” ya da “kapama” zamanı RESET butonuna basılarak silinebilir. Eğer silinirse zaman göstergesinde  sembolü belirir ve zaman kullanılmaz.
- Eğer bir gün içinde herhangi bir “kapama” zaman dilimi girilmediyse cihaz bir dahaki ayarlanmış “kapama” zamanına kadar açık kalır. Örneğin cihaz pazartesi günü açık konumda ise ve pazartesi için herhangi bir kapama zamanı girilmediyse, cihaz ertesi günler için ayarlanmış ilk kapama zamanına ulaşacak kadar açık kalacaktır. Bu işlemin aynısı “kapalı” konum için de geçerlidir.

KONTROL PANELİ

Örnek 1 – Normal Bloklar

MON

08.08



1. "açma" zamanı- cihaz pazartesi günü saat 8.00'da çalışır.

08.08



1. "kapama" zamanı- cihaz pazartesi günü saat 12.00'da durur.

08.08



2. "açma" zamanı- cihaz pazartesi günü saat 14.00'da çalışır.

08.08



2. "kapama" zamanı- cihaz pazartesi günü saat 18.00'da durur.

Örnek 2 – Atlanmış Zaman

MON

08.08



1. "açma" zamanı- cihaz pazartesi günü saat 8.00'da çalışır.

08.08



1. "kapama" zamanı- eylem yok. Cihaz çalışmaya devam eder.

08.08



2. "açma" zamanı- eylem yok. Cihaz çalışmaya devam eder.

08.08



2. "kapama" zamanı- cihaz pazartesi günü saat 18.00'da durur.

Örnek 3 – Üst Üste Geçmiş Bloklar

MON

08.08



1. "açma" zamanı- cihaz pazartesi günü saat 8.00'da çalışır.

08.08



1. "kapama" zamanı- cihaz pazartesi günü saat 12.00'da durur.

08.08



2. "açma" zamanı- eylem yok. Zaman 1. kapama zamanından önceye programlanmış, cihaz kapalı kalmaya devam eder.

08.08



2. "kapama" zamanı- eylem yok. Cihaz çalışmadığı için kapatma eylemi gerçekleşmez.

BAKIM BİLGİLERİ

Bu kılavuzda belirtilen bakım aralığı, normal olarak kirlenmiş havanın taşınması ile ilgilidir. Cihaz çok kirli hava akışlarında çalışıyorsa bakım aralıkları buna göre sıklaştırılmalıdır. Herhangi bir bakım çalışması başlamadan önce cihaz doğru şekilde durdurulmalı ve tüm kutuplar şebekeden ayrılmalıdır.

- i. Cihazı uzaktan erişimi kullanarak durdurun. Öncelikle aktif olarak çalışan tam otomatik haftalık programlar devre dışı bırakılmalıdır.
- ii. Damperlerin kapanması ve fanların durması için bekleyin.
- iii. Çalıştırma anahtarını kapalı konuma getirin ve yanlışlıkla açılmayacağından emin olun. Kontrol kutusunun bakımı için elektrik bağlantısı kesilmelidir.
- iv. Voltajın azalmasını bekleyin.
- v. Varsa ısıtıcının soğumasını bekleyin.
- vi. Bakım kapılarını açabilirsiniz.



İsteğe bağlı olarak kullanılan kanal tipi sulu ısıtıcı bataryaların su devirdaiminin yeniden başlamasına karşı korunduğuna dikkat edin.

Tüm periyodik bakımlar öncesi, cihaz kapatılmalı ve fanın tamamen durması için en az iki dakika beklenmelidir.

- Yoğuşma Tavasası ve Drenaj çıkışı üç ayda bir kontrol edilmelidir. Gerekirse temizlenmelidir.
- Filtreler üç ayda bir kontrol edilmelidir. Filtre kirliliği ve filtrelerde hasar olup olmadığı kontrol edilmelidir. Gerekirse değiştirilmelidir.
- Fan ve motor kir, mekanik hasarlar, korozyon ve bağlantılarının uygun olup olmadığı açısından üç ayda bir kontrol edilmelidir.
- Fan balans ayarlarının kaçıp kaçmadığı üç ayda bir kontrol edilmelidir.
- Elektrik kaçağı oluşması ve yüksek amper çekmesi riskine karşılık yılda bir kere amper ölçümü yapılmalıdır.
- Elektrik ekipmanları kir, mekanik hasarlar, korozyon ve bağlantılarının uygun olup olmadığı açısından üç ayda bir kontrol edilmelidir.
- Cihazın üzerindeki kontrol kutusu gerekli olduğu takdirde kuru bir şekilde temizlenmelidir, kesinlikle su kullanılmamalıdır.
- Güç kaynağı üç ayda bir kontrol edilmelidir.
- Isı geri kazanım eşanjöründe kir olup olmadığı üç ayda bir kontrol edilmelidir. Temizlenmesi gerekiyorsa eşanjör gövdeden çıkarıldıktan sonra plakaları su veya buhar ile tamamen temizleyin, kirli suyun plakalardan tamamen çıktığından emin olun. Eşanjörde nemli bir yüzey kalmamalıdır.
- Paslanma, çürüme ve eskimeye karşı, yılda bir kez servis kapakları sökölüp konstrüksiyon ve gövde kontrol edilmelidir.

BAKIM BİLGİLERİ

a) Isı Geri Kazanım Eşanjörünün Temizlenmesi

1. Adım

Cihaz alt kapağına vidalanmış olan eşanjör servis kapağının vidalarını sökün. Bu işlemi gerçekleştirirken eşanjörün aşağıya düşmeyeceğinden emin olun.



Eşanjör bakımı sırasında, servis kapaklarını açarken eşanjörü düşmeyecek şekilde alttan destekleyiniz.

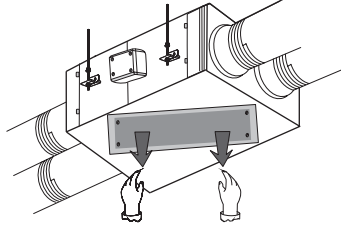

2. Adım

Eşanjörü sıcak su ya da buharla temizleyiniz. Gerekli görülmesi halinde doğal deterjan veya sabun tozu kullanın. Temizlik sonrası eşanjörü kurumaya bırakın ve kurduğundan emin olduktan sonra cihaza takın. Servis kapağına ait vidaları emniyetli bir şekilde sıktığınızdan ve eşanjörün düşmeyeceğinden emin olun.

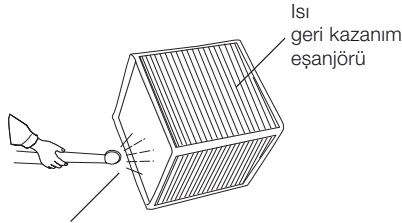

Sıcak su ya da buhar kullanarak temizleyiniz!

b) Filtrelerin Temizlenmesi

1. Adım

Filtre servis kapaklarını açarak filtreleri cihaz içerisinden çıkarınız.

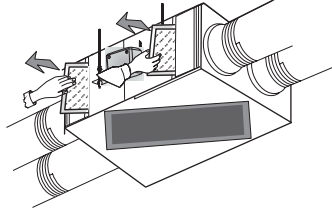

2. Adım

Elektrik süpürgesi yardımı ile filtreyi temizleyiniz. Yoğun kirleri çıkarmak için doğal deterjan veya sabun tozunu soğuk suda çözerek, filtreyi bir yüzeyden hazırladığınız çözelti içerisine bastırınız ve dışarı çıkarak kurumaya bırakınız. Kesinlikle filtre malzemesi üzerine kuvvet uygulamayınız, ovalamayınız. Kurduğundan emin olduktan sonra cihaza takınız ve servis kapağını kapatıp vidalarını sıkarak kilitleyiniz.

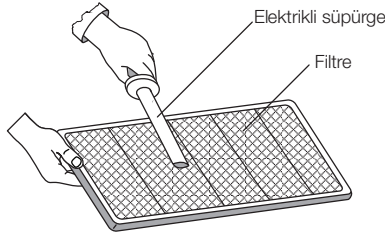

SORUN GİDERME

BULUNAN ARIZA	ARIZANIN NEDENİ	OLASI ÇÖZÜM
FANLAR ÇALIŞMIYOR	a. Güç kaynağı kapalı	a. Güç kaynağını açın
	b. Kontrol panelinden sinyal yok	b. Kontrol panelinin doğru tuşlarına basın
	c. Yanlış veya gevşek elektrik bağlantısı	c. Bağlantıları doğru duruma getirin
	d. Motorlar termal koruma modunda	d. Motor akımını kontrol edin
FANLAR TERS YÖNE DÖNÜYOR	a. Faz bağlantısı doğru değil	a. Doğru faz bağlantı durumuna getirin
DÜŞÜK HAVA DEBİSİ	a. Filtreler tıkalı veya kirlili	a. Filtreleri temizleyin ya da değiştirin
	b. Hava kanalı tıkalı	b. Hava kanallarını kontrol edin (damperlerin açık olduğunu kontrol edin)
	c. Kanal bağlantıları tamamlanmamış.	c. Kanal sisteminin sızdırmazlığını kontrol edin ve bağlantıları tamamlayın
YÜKSEK HAVA DEBİSİ	a. Kanal bağlantıları tamamlanmamış.	a. Kanal sisteminin sızdırmazlığını kontrol edin ve bağlantıları tamamlayın
	b. Besleme voltajı düşük	b. Aşırı yüklenmeye karşı motor tarafından çekilen akımı ölçün
	c. Menfezler monte edilmemiş	c. Menfezleri monte edin
	d. Filtreler monte edilmemiş	d. Filtreleri monte edin
DRENAJ SUYUNUN ÇİHAZIN İÇERİSİNDE KALMASI	a. Drenaj borusu tıkalı	a. Drenajı temizleyin ve boşaltın
	b. Drenaj borusunun eksik ya da yetersiz montajı	b. Drenaj borusunu doğru montajlayın

Bu cihaz; kullanım kılavuzunda belirtilen talimatlara uygun şekilde montajının yapıldığı, işletmeye alma ve bakım gereklerinin eksiksiz yerine getirildiği durumlarda verimli ve güvenli çalışabilecek şekilde dizayn edilmiştir. Cihaz için gereken tüm bakım işlemleri bu konuda uzman veya yetkili kişiler tarafından yürütülmelidir.

a) Garanti Şartları

- Cihazlar malzeme ve işçilik hatalarına karşı iki (2) yıl garantilidir.
- Cihazın garanti süresi içerisinde, malzeme ve imalat hatalarından dolayı arızalanması halinde, işçilik masrafı, değiştirilen parça bedeli ya da başka herhangi bir ad altında hiçbir ücret talep edilmeksizin tamiri yapılacaktır.
- Kullanıcı, üretim noksanlıklarını veya kusurlarını 8 gün içerisinde ihbar edecektir, ayrıca garanti geçerliliği bakımından da kusurların tespiti anında hemen cihazların çalışması durdurulacaktır.
- Kullanma ve bakım talimatında açıklandığı gibi garanti, cihazların periyodik olarak bakımları yapıldığı sürece geçerlidir.
- Garanti süresi içerisinde periyodik olarak değiştirilen sarf malzemeler AERA'dan orijinal olarak temin edilen malzeme olmalıdır.
- Garanti sarf malzemelerine uygulanmaz, örneğin filtre.

GARANTİ

b) Garanti ile İlgili Müşterinin Dikkat Etmesi Gereken Konular

Garanti kapsamında bulunan cihazlar için AERA servis elemanları veya AERA'nın yetki verdiği servisler müdahale edeceklerdir. Montaj hatalarından veya yetkisiz kişilerin verdiği servisten doğacak zararlar cihazın garanti kapsamı dışındadır.

Aşağıda bahsi geçen durumlar da garanti kapsamı dışındadır:

- Nakliyeden ve yanlış yerleştirmeden kaynaklanan hasarlar.
- Cihazın kullanım şartları dışında çalıştırılmasından kaynaklanan hasarlar.
- Kabul edilmeyecek türden yedek parça kullanılmasından kaynaklanan arızalar.
- Elektrik bağlantılarının yanlış yapılması, elektrik şema etiketinde belirtilen bağlantı dışında bağlanması durumunda,
- Çarpma, kırma, çizilme ve donma gibi etkenlerden oluşan hasar ve arızalar.
- Cihazın kurulu olduğu yerdeki elektrik beslemesindeki düzensizliklerden oluşabilecek arızalar
- Motorlar için yanlış termik, sigorta, kontaktör seçilmesi sonucu motorun yanması
- Drenaj sifonunun yapılmaması veya yanlış yapılması sonucu cihaz içini su basması veya galvanizli sacın çürümesi
- Cihazın çalışacağı ortamın korozyif ve asidik etkisinden kaynaklanabilecek hasarlar (fan mil ve rotorlarının, batarya yüzeylerinin paslanarak veya korozyona uğrayarak kullanılmayacak hale gelmesi),
- Cihaz veya fan motoru içerisinde unutulmuş yabancı malzemelerin doğuracağı zararlar,
- Kanal bağlantılarında esnek bağlantı kullanılmamasından doğacak sorunlar, basma kanallarında akustik izolasyon bulunmaması, cihaz dışı basınç kayıplarının doğru hesaplanmamasından kaynaklanan gürültü ve debi yetersizliği gibi şikayetler
- Arızanın giderilmesi konusunda uygulanacak teknik yöntemlerin tespiti ve değiştirilecek parçaların saptanması tamamen firmamıza aittir.
- Servislerin talebi üzerine bu belgenin ibraz edilmesi şarttır. Aksi takdirde cihaz garanti kapsamının dışında tutulur.
- Bu kullanım kılavuzunda belirtilen hususlara uyulmamasından kaynaklanan arızalar

YEDEK PARÇA LİSTESİ

- I. Fanlar
- II. IGK Eşanjörü
- III. Filtreler
- IV. Kumanda Paneli

SATIŞ SONRASI HİZMETLER

AERA ısı geri kazanım cihazlarında temizlik ve göz kontrolü dışında kullanıcı tarafından yapılacak parça deęişim veya onarım işlemi bulunmamaktadır. Kullanıcılar, işletmeye alma ya da bakım sırasında, tespit ettikleri arızalar için AERA firması ile temasa geçmelidirler. Servis ihtiyacınız ve sorunlarınız için aşığıdaki belirtilen adrese başvurunuz.



FABRİKA

3. Cadde No:13 Pancar OSB, Torbalı - İzmir
TEL +90 232 799 0 111 FAKS +90 232 799 01 14

VESTA HR

ÇAPRAZ AKIŞLI İGK

KA-TA.002 • 01.06.2017 • REV 00

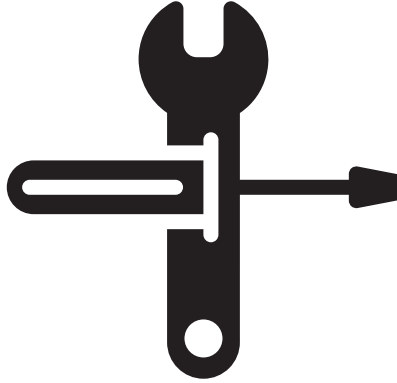

AERA İKLİMLENDİRME TEKNOLOJİLERİ SAN. VE TİC. AŞ
SATIŞ OFİSİ ■ Varyap Meridian, Grand Tower A Blok No:130 Ataşehir İSTANBUL
TEL +90 216 504 76 86 FAKS +90 216 504 76 90
FABRİKA ■ 3. Cadde No:13 Pancar OSB, Torbalı - İzmir
TEL +90 232 799 0 111 FAKS +90 232 799 01 14
AR-GE MERKEZİ ■ 3. Cadde No:13 Pancar OSB, Torbalı - İzmir

aera.com.tr

